

Hohldeckenanker Easy A4

Edelstahl A4



Lastbereich: 0,9 kN–3,6 kN
Betongüte: ≥ C45/55 bzw. B55:
 Spannbeton-Hohlplattendecken

Beschreibung

Der Hohldeckenanker Easy A4, bestehend aus Spreizkegel und Spreizhülse, wurde speziell für den Einsatz in Spannbetonhohlplatten in trockenen und in feuchten Innenräumen sowie unter Außenatmosphäre entwickelt.

Der Spreizkegel ist fest in der Spreizhülse verklebt und wird erst beim Anziehen der Schraube oder der Mutter von der Ankerhülse gelöst und in diese hineingezogen. Dadurch spreizt der Dübel im Hohlraum auf und erzeugt einen Formschluss oder verankert sich im Vollmaterial der Spannbetonhohlplatten. Der Einbau des Hohldeckenankers Easy A4 kann gemäß der allgemeinen bauaufsichtlichen Zulassung Z-21.1-1785 sowohl unterseitig, der Decke, als auch von oben, dem Boden, erfolgen.

Vorteile

- Allgemeine bauaufsichtliche Zulassung für Verankerungen von Einzeldübeln in Spannbetonhohlplatten, sowohl von Boden- als auch von Deckenseite aus
- Allgemein bauaufsichtlich zugelassen als Mehrfachbefestigung für die Verankerung leichter Unterdecken sowie vergleichbarer Verankerungen
- Zugelassen für die Verwendung in trockenen und in feuchten Innenräumen sowie unter Außenatmosphäre, wenn keine besonders aggressiven Bedingungen vorliegen.

- Zugelassen für die Verwendung unter Brandeinwirkung R30–R120
- Vielseitige Anwendungsmöglichkeiten durch die Verwendung handelsüblicher Schrauben und Gewindestangen (Edelstahl A4, FKL ≥ 70)
- keine Bohrlochreinigung für Verarbeitung und Montage erforderlich

Anwendungsbeispiele

Abgehängte Decken; Abhängungen im Heizungs-, Sanitär-, Elektro- und Lüftungsbereich; Verankerung auf Boden oder Decke von Rohr- und Kabeltrassen, Fußplatten, Stützen, Regalen, Holzkonstruktionen; andere Befestigungen mit Gewindestangen oder Schrauben

Hinweis zu Schrauben, Gewindestangen oder -bolzen sowie Muttern:

- Material Edelstahl A4, Festigkeitsklasse ≥ 70 nach EN ISO 3506:2010
- Um den Hohldeckenanker sicher zu verspreizen sind vorzugsweise Schrauben mit Vollgewinde zu verwenden (z. B. ISO 4017 / DIN 933) oder auf ein ausreichend langes Gewinde zu achten.
- Minimale Schrauben- und minimale Bolzenlänge, siehe Montage-daten auf der nächsten Seite

Hohldeckenanker Easy A4



- Edelstahl A4
- Zur Verwendung in Spannbeton-Hohlplattendecken
- Montage auf Boden- und auf Deckenseite möglich

Bezeichnung	Artikelnummer	Bohrloch Ø x Tiefe mm	Gewinde	Hülsenlänge (ohne Konus) mm	Packungsinhalt Stück	Gewicht pro Packung kg
Easy M 10 A4	57200501	16 x 60	M 10	40	50	1,66



Auszug aus den Anwendungsbedingungen der Zulassung Z-21.1-1785 für Verankerungen Spannbeton-Hohlplattendecken

Zulässige Lasten ohne den Einfluss von Achs- und Randabständen. Der Gesamtsicherheitsbeiwert (γ_M und γ_P) wurde berücksichtigt.

Lasten und Kennwerte	Easy		M 10 A4				
	Spannbeton-Hohlplattendecken \geq C45/55						
Spiegeldicke	db	[mm]	\geq	25	30	40	50
Einzeldübel							
Zulässige Last ¹⁾ (bei $c \geq c_{cr}$)	F ¹⁾	[kN]		0,9	1,2	3,0	3,6
Randabstand	C _{cr}	[mm]		150	150	150	150
Zulässige Last ¹⁾ (bei c _{min})	F ¹⁾	[kN]		0,8	1,0	2,7	3,0
Minimaler Randabstand	C _{min}	[mm]		100	100	100	100
Achsabstand	S _{cr}	[mm]		300	300	300	300
Dübelpaar²⁾							
Zulässige Last ¹⁾ (bei $c \geq c_{cr}$)	F ¹⁾	[kN]		1,1	2,0	4,8	4,8
Minimaler Achsabstand	S _{min}	[mm]		70	80	100	100
Randabstand	C _{cr}	[mm]		150	150	150	150
Zulässige Last ¹⁾ (bei c _{min})	F ¹⁾	[kN]		0,9	1,8	4,3	4,3
Minimaler Achsabstand	S _{min}	[mm]		70	80	100	100
Minimaler Randabstand	C _{min}	[mm]		100	100	100	100
Zulässige Biegemomente							
Gewindestange / Schraube, Edelstahl A4, FKL \geq 70		[Nm]		24	24	24	24
Montagedaten							
Hüslenlänge (ohne Konus)	L	[mm]		40	40	40	40
Minimale Schraubenlänge	min l _s	[mm]		55 + t _{fix}	55 + t _{fix}	55 + t _{fix}	55 + t _{fix}
Minimale Bolzenlänge	min l _b	[mm]		63 + t _{fix}	63 + t _{fix}	63 + t _{fix}	63 + t _{fix}
Erf. Festigkeit der Schrauben/Gewindestangen				FKL \geq 70	FKL \geq 70	FKL \geq 70	FKL \geq 70
Bohrlochdurchmesser	d _o	[mm]		16	16	16	16
Durchgangsloch im Anbauteil	d _f	[mm]		12	12	12	12
Bohrlochtiefe	h _o	[mm]		60	60	60	60
Drehmoment beim Verankern	T _{inst}	[Nm]		30	30	30	30

¹⁾Für Randabstände $c_{min} < c \leq c_{cr}$ können die empfohlenen Lasten durch lineare Interpolation ermittelt werden.

²⁾Die zulässigen Lasten gelten für das Dübelpaar. Die zulässige Last für den höchstbelasteten Dübel darf die für Einzeldübel angegebenen Werte nicht überschreiten. Bei Dübelpaaren mit Achsabständen $min\ s_{min} < s < s_{cr}$ darf die zulässige Last linear interpoliert werden, wobei für den Grenzwert bei $s = s_{cr}$ für das Dübelpaar bei zentrischer Lasteinleitung das Zweifache der zulässigen Last für Einzeldübel angesetzt werden darf.

Bedingung: $w \leq 4,2 \times e$

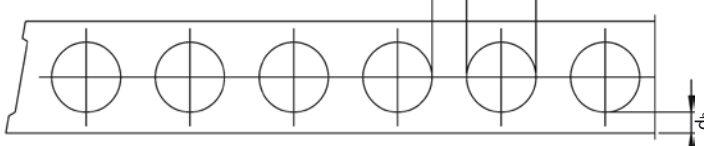

Anordnung der Anker

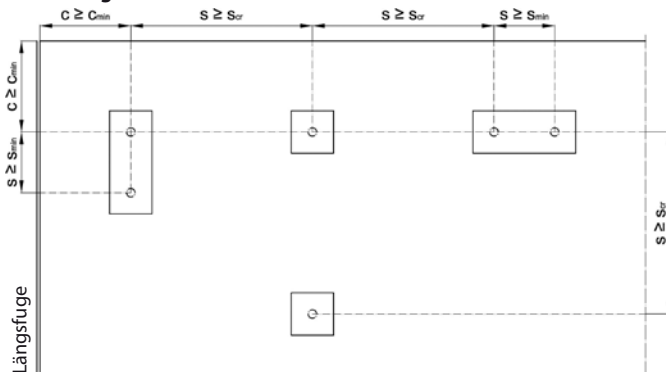

Montage

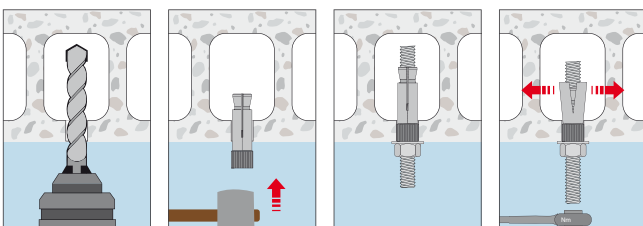

Verwendung mit Gewindestange

Hohlraum

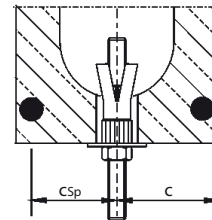

Verwendung mit Schraube

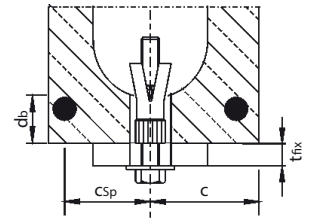

Vollmaterial

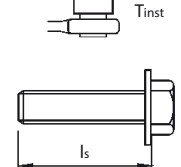
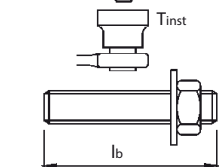
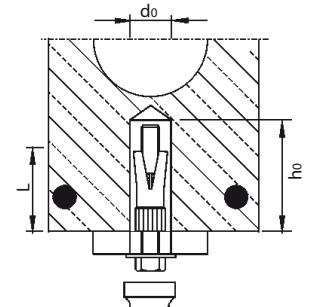
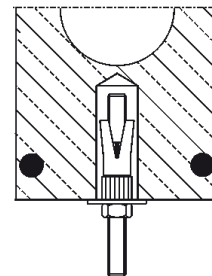

t_{fix} = Anbauteildicke
d_b = Spiegeldicke
w = Hohlraumbreite

e = Stegbreite
c_{Sp} = Achsabstand zum Spanndraht
c = Randabstand

Mechanische Schwerlastdübel